

# Grandview® 美视®

## 便携系列座地投影银幕操作指引说明书

# Grandview® 美视®

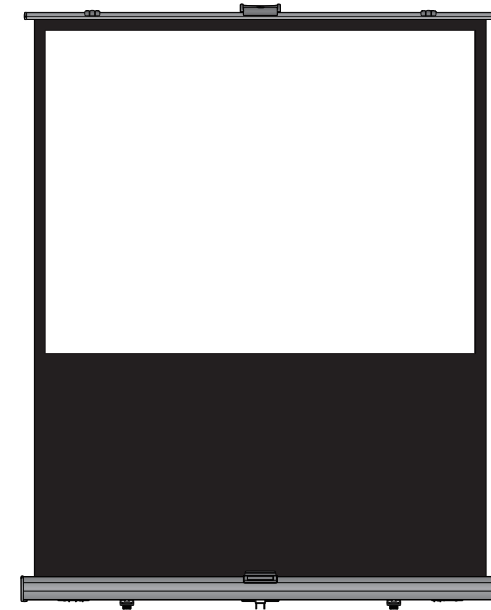

型号：CB-UXxx

美视晶莹银幕加拿大有限公司  
加拿大BC省  
# 11 - 3751 North Fraser Way,  
Marine Way Business Centre,  
Burnaby, BC, Canada  
V5J 5G4

广州美视晶莹银幕有限公司(中外合资)  
广东省广州市番禺区化龙镇 国贤大道南43号 领越科技园  
售后服务电话: 020-84899499



感谢您购买美视产品，在使用前请先详阅说明书，阅后请注意收藏，以备日后查阅！

产品示意图

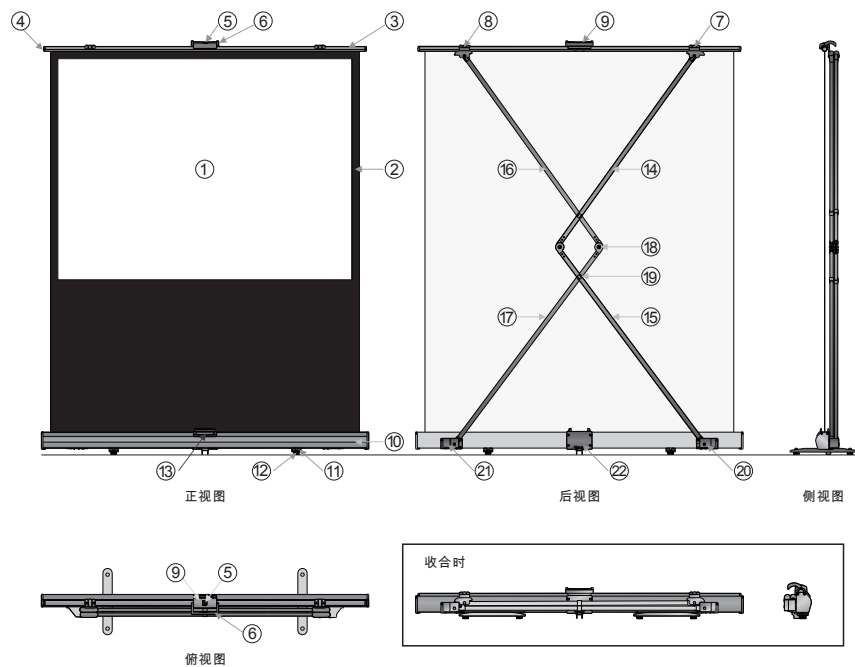

部位名称

①	幕布	⑫	支撑脚调节轮
②	幕布黑边	⑬	前底座
③	半圆管	⑭	左上支撑杆
④	拉杆	⑮	左下支撑杆
⑤	安全锁扣	⑯	右上支撑杆
⑥	手柄	⑰	右下支撑杆
⑦	左托架	⑱	支撑杆接头
⑧	右托架	⑲	支撑杆管套
⑨	手柄盖	⑳	左支承座
⑩	壳体	㉑	右支承座
⑪	支撑脚	㉒	后底座

1. 银幕放在投影机前距离合适的地上，正面对准投影机，把银幕左右两个支撑脚按图 1, 2 所示旋转至与壳体成“十”字型。（如图 3）

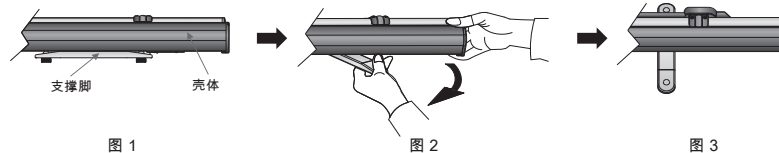

2. 按图 4 箭头所示方向拉出手柄，使手柄旋转至图 5 所示状态。

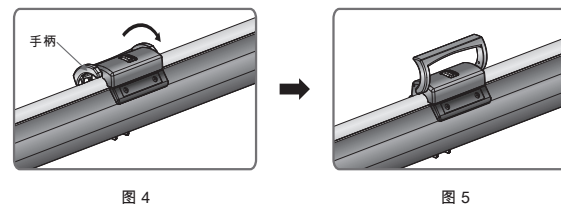

3. 按图 6 所示用手握住手柄，再用大拇指将安全锁扣按图 6 所示箭头方向推至解锁。

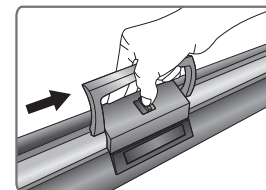

4. 按图7-9所示提起手柄，慢慢地将幕布展开至您需要的高度并静止三秒钟，银幕就可定位使用（如图10）。



图 7



图 8

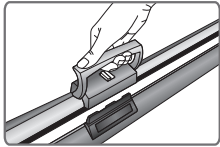

图 9

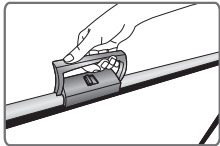

图 10

5. 银幕展开后，如果地面不平，导致银幕倾斜时，您可按图11所示调节支撑脚调节轮，使银幕恢复平整、垂直。

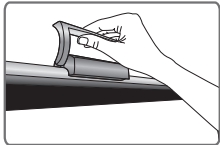
调节方法：顺时针旋转支撑脚调节轮时，支撑脚升高，逆时针旋转支撑脚调节轮时，支撑脚降低。其调整范围最多只能旋转5圈（约高8mm）（如图12）。

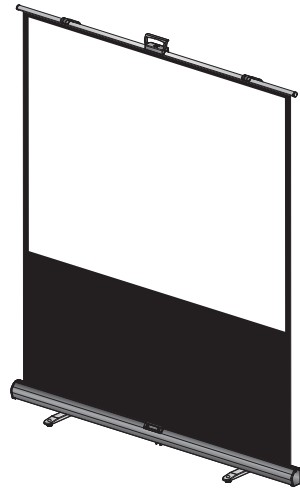

图 11



图 12

1. 按图13所示用手捏住手柄盖，缓慢地往下压，当拉管接近外壳开口处时，注意按图14所示将手柄盖对准前后底座，然后按图15所示用手指用力压一下手柄盖并听见“啪”的一声，此时，手柄盖完全被安全锁扣锁住。

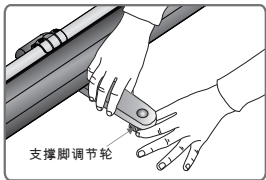

图 13

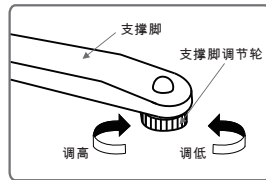

图 14

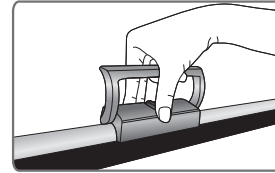

图 15

2. 按图16-17所示旋转左右支撑脚，使其与壳体成一直线（如图18），此时，银幕收合完成。

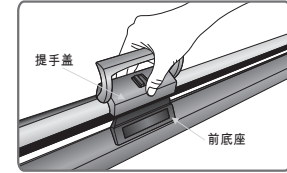

图 16

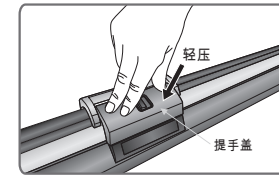

图 17

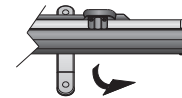

图 18

## 银幕相关数据

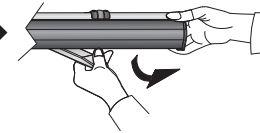
格式	型号	规格(英寸)	投影面积		银幕整体尺寸		B1 (mm)	净重(Kg)
			W (mm)	H (mm)	L (mm)	A (mm)		
4:3	CB-U70	70"	1422	1067	1582	2400	35	
	CB-U80	80"	1625	1220	1785	2553	35	
16:9	CB-U70	70"	1550	871	1710	2204	35	
	CB-U80	80"	1770	995	1916	2328	28	

注：以上参数如有变动，恕不另行通知，以产品实际尺寸为准。（其中L银幕总长的公差为±5mm）

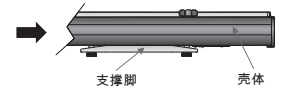
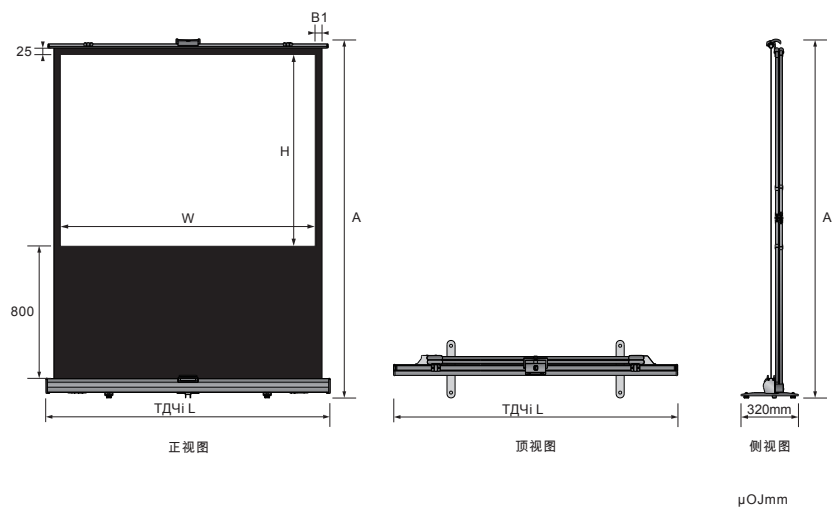

## 注意事项

- 避免在有风的环境下使用。
- 如果弄脏或划伤银幕表面会影响投影效果，所以请注意以下几点：
  - 请不要用手触摸银幕表面。
  - 请不要在银幕上写字或画画。
  - 切勿用手指或利器戳幕布，以免造成裂纹或划痕。
  - 请不要使用稀释剂等腐蚀性清洁剂清洁幕布。
- 展开或收合银幕时，用力要平稳、均匀。
- 使用完毕后，请将幕布收回外壳中。
- 收合银幕时，外壳后面的支撑杆接头一定要对准左右支承座相对应的槽位。
- 携带银幕前，确保手柄盖完全被安全锁扣锁住。
- 为避免造成不必要的伤害，设备的管理及操作由成年人操作。



警告

如果忽视警告栏内容，误操作后，有可能会造成人员伤亡或损坏物品。



强制

使用后必须把幕布收回到外壳中。



禁止挂物品

禁止在银幕拉管上悬挂任何物品，否则会损坏银幕。



禁止解体

禁止随意拆分银幕或拧松银幕螺丝，如需要修理或校正时，请与本公司或销售代理店联络。

注：用户不得随意拆卸和更换零部件，如有故障，须与售后服务部门联系维修；功能结构若有更改，恕不另行通知，以产品为准！